



www.stockergarden.com



MANUALE DI ISTRUZIONI
MANUAL DE INSTRUCCIONES
BENUTZERHANDBUCH
USER MANUAL

Art. 414



Geysir Nebulizzatore Evo 25 L Li-Ion
Geysir Nebulizador Evo 25 L Li-Ion
Geysir Nebulisator Evo 25 L Li-Ion
Geysir Nebulizer Evo 25 L Li-Ion



Via Industria 1/7 Industriestraße - I-39011 Lana (BZ)

Tel. +39 0473 563277 - Fax +39 0473 563482

info@stockergarden.com - www.stockergarden.com



IL GEYSER SYSTEM OFFRE UNA NEBULIZZAZIONE PERFORMANTE

EL SISTEMA GEYSER OFRECE NEBULIZACIÓN EFICIENTE
DAS GEYSER SYSTEM BIETET EINE LEISTUNGSSTARKE NEBULISIERUNG
THE GEYSER SYSTEM OFFERS A HIGH-PERFORMANCE NEBULIZATION

GEYSER SYSTEM

Il Geysers System è pensato per essere estremamente adattabile, la combinazione di più elementi consente una lotta integrata alla zanzara.

Das Geysers-System eine individuell anpassbare Lösung für mehr Flexibilität bei der Bekämpfung von Stechmücken. Automatisierte Intervalle und eine ultra-feine Nebulisierung versprechen optimale Performance.

El Geysers System está diseñado para ser extremadamente adaptable, la combinación de varios elementos permite una lucha integrada contra el mosquito.

The Geysers System is designed to be extremely adaptable, the combination of several elements allows an integrated fight against the mosquito.



COPERTURA OTTIMALE
COBERTURA ÓPTIMA
OPTIMALE FLÄCHENDECKUNG
OPTIMAL COVERAGE

QUANTI METRI DI GIARDINO POSSO COPRIRE E IN CHE MODO?

¿CUÁNTOS METROS DE JARDÍN PUEDO CUBRIR Y CÓMO?
WELCHE FLÄCHE UND IN WELCHER ART KANN ICH MEINEN GARTEN ABDECKEN?
HOW MANY METERS OF GARDEN CAN I COVER AND HOW?



LIQUIDI
LÍQUIDOS
SUBSTANZEN
LIQUIDS

IMPIANTI PERSONALIZZABILI
SISTEMAS PERSONALIZABLES
PERSONALISIERBARE INSTALLATIONEN
CUSTOMIZED SYSTEMS

COSTRUISCI IL TUO IMPIANTO

CONSTRUYE TU SISTEMA
ERSTELLE DEINE EIGENE INSTALLATION
BUILD YOUR OWN SYSTEM

QUALI LIQUIDI POSSO UTILIZZARE?

¿QUÉ LÍQUIDOS PUEDO UTILIZAR?
WELCHE SUBSTANZEN KANN ICH VERWENDEN?
WHICH LIQUIDS PRODUCTS CAN I USE?



2 LITER
20m

Art. 420
GEYSER NEBULIZZATORE MINI 2 L LI-ION
GEYSER NEBULIZADOR MINI 2 L LI-ION
GEYSER NEBULISATOR MINI 2 L LI-ION
GEYSER NEBULIZER MINI 2 L LI-ION



4 LITER
105m

Art. 410
GEYSER NEBULIZZATORE 4 L LI-ION
GEYSER NEBULIZADOR 4 L LI-ION
GEYSER NEBULISATOR 4 L LI-ION
GEYSER NEBULIZER 4 L LI-ION

NEBULIZZATORI
NEBULIZADORES
NEBULISATOREN
NEBULIZERS



12 LITER
105m

Art. 411
GEYSER NEBULIZZATORE 12 L LI-ION
GEYSER NEBULIZADOR 12 L LI-ION
GEYSER NEBULISATOR 12 L LI-ION
GEYSER NEBULIZER 12 L LI-ION



25 LITER
135m

Art. 414
GEYSER NEBULIZZATORE EVO 25 L LI-ION
GEYSER NEBULIZADOR EVO 25 L LI-ION
GEYSER NEBULISATOR EVO 25 L LI-ION
GEYSER NEBULIZER EVO 25 L LI-ION

Art. 4203
SET UGELLI NEBULIZZAZIONE ULTRA FINE E TAPPI DI CHIUSURA
SET BOQUILLAS NEBULIZACIÓN ULTRA FINA Y TAPONES DE CIERRE
DÜSENSET MIT ULTRAFEINER NEBELSTRAHLFUNKTION UND VERSCHLUSSSTÖPSELSET
ULTRA-FINE NEBULIZATION NOZZLES AND CAPS SET



Art. 4205
ASTE DI PROLUNGAMENTO 40 CM PER GEYSER
BARRA DE ALARGUE 40 CM PARA GEYSER
VERLÄNGERUNGSRÖHREN 40 CM FÜR GEYSER
40 CM EXTENSION RODS FOR GEYSER



Art. 4206
RACCORDO A 90° PER GEYSER
CONECTOR DE 90° PARA GEYSER
SCHLAUCHANSCHLUSS 90° FÜR GEYSER
90° CONNECTOR FOR GEYSER



Art. 4207
RACCORDO DRITTO PER GEYSER
CONECTOR PARA GEYSER
SCHLAUCHANSCHLUSS GERADE FÜR GEYSER
CONNECTOR FOR GEYSER



Art. 4208
RACCORDO A T PER GEYSER
CONECTOR EN FORMA DE T PARA GEYSER
SCHLAUCHANSCHLUSS T FÜR GEYSER
T CONNECTOR FOR GEYSER



Art. 4209/4213
TUBO PER GEYSER 10 M/100 M
TUBO PARA GEYSER 10 M/100 M
SCHLAUCH FÜR GEYSER 10 M/100 M
HOSE FOR GEYSER 10 M/100 M



Art. 4211/4210
KIT BASE/PRO GEYSER
KIT BASE/PRO GEYSER
GEYSER KIT BASE/PRO
BASE/PRO GEYSER KIT



Art. 45124/45129
FLORIFENS DISABITUANTE ZANZARE 250 ML/1 L
FLORIFENS DISUASORIO DE MOSQUITOS 250 ML/1 L
FLORIFENS STECHMÜCKEN-ABWEHR 250 ML/1 L
FLORIFENS DETERRENT MOSQUITOES 250 ML/1 L



Art. 45128
NEBUZAN REPELENTE ANTI-ZANZARE 1 L
NEBUZAN REPELENTE CONTRA LOS MOSQUITOS 1 L
NEBUZAN REPELLENT GEGEN STECHMÜCKEN 1 L
NEBUZAN MOSQUITO REPELLENT 1 L



Art. 45130
ETOKRAFT ZANZARICIDA CONCENTRATO 1 L
ETOKRAFT INSECTICIDA CONTRA LOS MOSQUITOS 1 L
ETOKRAFT INSEKTIZID GEGEN STECHMÜCKEN 1 L
ETOKRAFT ANTI-MOSQUITO INSECTICIDE 1 L

Descrizione generale	6
Fornitura	7
Parametri tecnici	8
Avvertenze per uso in sicurezza	10
Componenti e ricambi	12
Montaggio e utilizzo	14
Maniglioni laterali.....	14
Treppiede - Art. 413.....	14
Montaggio.....	15
Come montare il tubo.....	15
Connettere il tubo al nebulizzatore.....	15
Batteria.....	16
Controllo del livello di carica della batteria.....	16
Guarnizioni speciali.....	16
Ugelli.....	17
Utilizzo dei tappi di chiusura.....	17
Display di comando.....	17
Funzionamento.....	18
Pulizia e manutenzione	20
Dove riporre il nebulizzatore	20
Problematiche	21

Descripción general	22
Suministro	23
Parámetros técnicos	24
Advertencias para un uso seguro	26
Componentes y recambios	28
Montaje y uso	30
Asas laterales.....	30
Trípode - Art. 413.....	30
Montaje.....	31
Cómo montar el tubo.....	31
Conecte el tubo al nebulizador.....	31
Batería.....	32
Comprobación del nivel de carga de la batería.....	32
Juntas especiales.....	32
Boquillas.....	33
Uso de los tapones de cierre.....	33
Pantalla de control.....	33
Funcionamiento.....	34
Limpieza y mantenimiento	36
Dónde guardar el nebulizador	36
Solución de problemas	37

Per ulteriori informazioni sul prodotto:
Para más informaciones sobre el producto:
Für weitere Informationen zum Produkt:
For further information about the product:

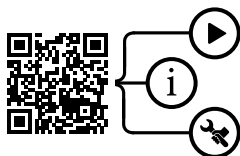

Allgemeine Beschreibung	38
Lieferumfang	39
Technische Daten	40
Hinweise zur sicheren Verwendung	42
Bestandteile	44
Montage und Bedienung	46
Seitliche Griffe.....	46
Dreibein - Art. 413.....	46
Montage.....	47
Schlauch montieren.....	47
Schlauch an den Nebulisator anschließen.....	47
Batterie.....	48
Überprüfung des Akku-Ladezustandes.....	48
Spezialdichtungen.....	48
Düsen.....	49
Verwendung der Verschlusskappen.....	49
Kontrolldisplay.....	49
Funktionsweise.....	50
Reinigung und Instandhaltung	52
Aufbewahren des Nebulisators	52
Störungsbehebung	53

General description	54
Included parts	55
Technical data	56
Instructions for a safe use	58
Components and spare parts	60
Assembly and use	62
Side handles.....	62
Tripod - Art. 413.....	62
Assembly.....	63
How to assemble the tube.....	63
Connecting the tube to the nebulizer.....	63
Battery.....	64
Checking the battery charge level.....	64
Special seals.....	64
Nozzles.....	65
Use of the plugs.....	65
Control display.....	65
Operation.....	66
Cleaning and maintenance	68
Where to store the nebulizer	68
Troubleshooting	69

Art. 414

Geysler Nebulizzatore Evo 25 L Li-Ion

Art. 414

Geysler Nebulizzatore Evo 25 L Li-Ion

Descrizione generale

Il nebulizzatore Geysler può essere utilizzato da persone adulte per la nebulizzazione di prodotti liquidi per il controllo delle zanzare in ambienti aperti, per la sanificazione di spazi interni, nonché per la vaporizzazione di altri liquidi. La dosatura dei prodotti nebulizzati deve essere conforme alle prescrizioni del produttore.

Questo dispositivo può essere utilizzato solo da persone adulte e qualificate, in buono stato di salute e non sotto l'effetto di alcool o droghe. I minorenni, di età superiore ai 16 anni, possono utilizzare il dispositivo sotto la supervisione di un adulto. L'utilizzo non è consentito a disabili e ai minorenni di età inferiore ai 16 anni.

Fornitura**Art. 414 - Geysler Nebulizzatore Evo 25 L Li-Ion:**

1. Serbatoio
2. Batteria Li-Ion
3. Caricabatteria
4. Misurino
5. Treppiede
6. Manuale d'uso

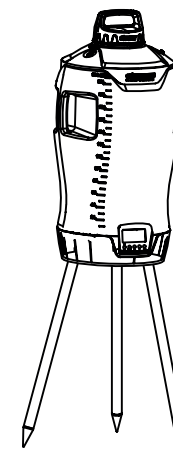

Art. 414

Geysler Nebulizzatore Evo 25 L Li-Ion

Art. 414

Geysler Nebulizzatore Evo 25 L Li-Ion

Parametri tecnici

Geysler Nebulizzatore Evo 25 L Li-Ion:

Articolo	Art. 414
Quantità di riempimento max.:	25 litri
Pressione di esercizio:	5 bar
Batteria:	18 V /2,2 Ah
Potenza del motore:	45 W
Autonomia*:	Potenza Livello 1: 240 min Potenza Livello 2: 180 min Potenza Livello 3: 150 min
Durata cicli:	da 1 a 15 minuti
Intervallo frequenza cicli:	0 - 3 - 6 - 12 - 24 ore
Peso netto:	4450 gr
Dimensioni:	32,8 x 32,8 x h 64,3 cm
Flusso d'acqua l/min**:	0,04 – 0,12 l/min
Tempo di ricarica:	2 ore

*di lavoro effettivo, quando il motore è in funzione

**un ugello – 3 ugelli

Parametri tecnici

Quanti metri di giardino posso coprire e in che modo?

Geysler Nebulizzatore Evo 25 L Li-Ion:

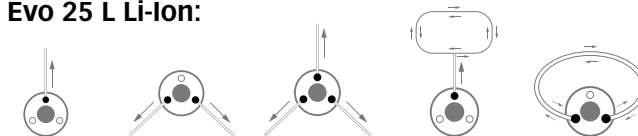

	1 USCITA	2 USCITE	3 USCITE	IMPIANTO AD ANELLO SU 1 USCITA	IMPIANTO AD ANELLO SU 2 USCITE
Numero ugelli max. per uscita	30	24	18	44	46
Metri totali per uscita	75 m	60 m	45 m	110 m	115 m
Flusso acqua medio singolo ugello L/min	0,04	0,04	0,04	0,04	0,04
Consumo totale max. L/min	1,2	1,92	2,16	1,76	1,84
Ugelli totali installati	30	48	54	44	46
Metri totali installati	75 m	120 m	135 m	110 m	115 m

INTERASSE 2,5 M

Art. 414

Geyser Nebulizzatore Evo 25 L Li-Ion

Art. 414

Geyser Nebulizzatore Evo 25 L Li-Ion

Avvertenze per uso in sicurezza



Siete tenuti a leggere questo manuale di istruzioni e a seguirne le indicazioni di utilizzo, al fine di garantire il corretto funzionamento del prodotto.



L'operatore deve indossare mascherina, cappello e vestiti di protezione, guanti impermeabili e stivali di gomma.



Tenere lontani animali e bambini durante il funzionamento. Tenere in considerazione la direzione del vento nella scelta del posizionamento.



Persone in condizioni di salute non perfette non devono maneggiare pesticidi. L'ingestione di sostanze chimiche o il contatto con la pelle è pericoloso.



Non utilizzare mai acidi, sostanze alcaline o altre soluzioni infiammabili. Non utilizzare sostanze altamente tossiche o pesticidi altamente persistenti.



Non gettare mai le batterie usate nel fuoco e non smontarle. Devono essere raccolte e consegnate al centro smaltimento come rifiuto speciale.



Prima dell'utilizzo o delle operazioni di ricarica, assicurarsi che la batteria e il caricabatteria siano entrambi asciutti. La batteria deve essere sempre caricata dentro casa e mai fuori. Per caricarla, rimuoverla dal nebulizzatore e inserirla nel caricabatteria. La luce rossa significa che sta caricando, la luce verde significa che è completamente carica. Togliere la batteria dal caricabatteria quando è carica. Caricare la batteria solo con il caricabatteria fornito per evitare danni. Riporre la batteria in un posto fresco e asciutto con temperatura ambiente tra 15° e 35° C. Se la batteria non viene utilizzata per un lungo periodo, caricarla ogni sei mesi per evitare danni. È vietato trasportare o riporre la batteria in contenitori metallici. È vietato utilizzare la batteria in ambienti con forti campi elettrostatici o magnetici.



Il nebulizzatore deve essere tenuto al riparo e lontano dalla portata dei bambini. Non lasciare il nebulizzatore esposto al sole diretto incustodito.



Le sostanze chimiche utilizzate nella nebulizzatore non devono avere temperature superiori a 40°C.



Fate una prova con acqua pulita prima di iniziare il lavoro.



Non vaporizzare su superfici con temperatura superiore a +40°C o su fiamme libere.



Smaltimento: non smaltire la batteria, il caricabatteria e il nebulizzatore nei rifiuti domestici. La batteria, il caricabatteria e il nebulizzatore devono essere portati alla stazione di riciclaggio locale.



Non avvicinarsi al prodotto mentre è in azione. Per garantire la sicurezza dell'operatore, il nebulizzatore si aziona dopo 30 secondi, scanditi da un segnale acustico.

Art. 414

Geyser Nebulizzatore Evo 25 L Li-Ion

Art. 414

Geyser Nebulizzatore Evo 25 L Li-Ion

Componenti e ricambi

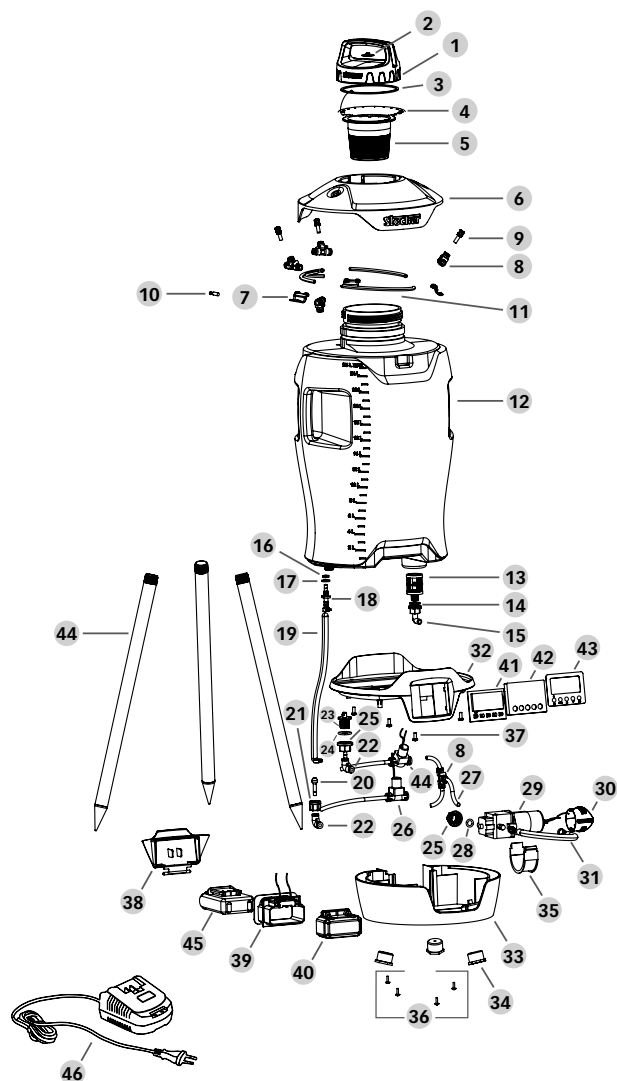

Componenti e ricambi

art	componenti	descrizione
410/6	32, 33, 34x3, 35, 36x4, 37x4, 38	Base serbatoio in plastica
410/7	6, 7x3	Copertura plastica superiore
410/8	9x3, 10x3	Set ugelli nebulizzazione ultra fine e tappi di chiusura
410/10	42, 43	Protezione per display
410/12	38	Coperchio vano batteria
410/14	13, 14, 15	Filtro
226/2	1, 2, 3, 4, 5	Chiusura serbatoio
226/4	45	Batteria Li-Ion
226/10	46	Caricabatteria
414/1	12	Serbatoio 25 L
414/2	25, 28, 29, 30	Motore
414/3	41	Display di comando
414/4	8x5, 11x4, 22x2, 27x4, 31	Set tubi di distribuzione
414/5	16, 17, 18, 19, 20, 21	Set tubo mandata serbatoio
414/6	2, 3, 17, 24, 14	Kit guarnizioni
414/7	44	Valvola magnetica per ugello di miscelazione
414/8	23, 24, 25	Ugello interno di miscelazione
414/9	39, 40	Alloggiamento per batteria
414/10	26	Valvola magnetica per ugelli di nebulizzazione
413	44x3	Treppiede

Art. 414

Geyser Nebulizzatore Evo 25 L Li-Ion

Art. 414

Geyser Nebulizzatore Evo 25 L Li-Ion

Montaggio e utilizzo

Maniglioni laterali



I maniglioni laterali consentono un più facile trasporto e sollevamento, anche a pieno carico.

Treppiede - Art. 413



Il treppiede è già incluso nella confezione dell'Art. 414 - Geysler Nebulizzatore Evo 25 L Li-Ion.

Il treppiede è un pratico accessorio che consente di sollevare il nebulizzatore dal terreno di 49 cm e posizionarlo comodamente in punti strategici delle aree verdi. Per assemblare il treppiede, avvitare uno ad uno i 3 pali di alluminio sulla parte sottostante del nebulizzatore, dove si trovano 3 appositi fori filettati.

Montaggio e utilizzo

Montaggio



Come montare il tubo

L'utente può assemblare a piacere il proprio tubo aggiungendo gli ugelli previsti dalla configurazione desiderata:

1. Tagliare il tubo nei punti dove si intende applicare un ugello
2. Inserire il tubo negli appositi attacchi del connettore rapido
3. Inserire l'ugello sul connettore
4. Per staccare il tubo dal connettore rapido, tenere premuto l'anello terminale del connettore ed estrarre il tubo.

Connettere il tubo al nebulizzatore

1. Rimuovere un ugello dal nebulizzatore: premere l'anello del connettore su cui è inserito, successivamente estrarre l'ugello.
2. Connettere il tubo direttamente all'attacco precedentemente utilizzato per l'ugello.
3. Tappare l'attacco terminale del connettore rapido a T del tubo con uno degli appositi tappi in plastica inclusi.



Art. 414

Geyser Nebulizzatore Evo 25 L Li-Ion

Montaggio e utilizzo





Batteria



Il nebulizzatore è dotato di una batteria Li-Ion ricaricabile da 18 V. La batteria è removibile in pochi secondi ed è ricaricabile tramite l'apposito caricabatteria in dotazione. Il vano batteria è posizionato sul lato della base del serbatoio.

Controllo del livello di carica della batteria

Sul display di comando è possibile tenere sotto controllo il livello di carica della batteria:

Display	Descrizione
	Carica al 100%
	Carica al 75%
	Carica al 50%
	Carica al 25% - Al di sotto del 25% di carica il nebulizzatore non fa partire un nuovo ciclo. Ricaricare la batteria.
	Batteria esaurita. Ricaricare.

Guarnizioni speciali



Il nebulizzatore è dotato di guarnizioni speciali in FPM, adatte anche per l'utilizzo di prodotti aggressivi.

Art. 414

Geyser Nebulizzatore Evo 25 L Li-Ion

Montaggio e utilizzo

Ugelli

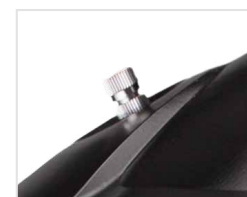

Il nebulizzatore è dotato di 3 ugelli a nebulizzazione ultra fine.

È possibile tappare fino a 2 dei 3 ugelli per una nebulizzazione più localizzata, mediante i tappi di chiusura presenti all'interno della confezione.





Utilizzo dei tappi di chiusura

1. Rimuovere l'ugello dal connettore rapido: premere l'anello alla base e successivamente estrarre l'ugello.
2. Inserire al posto dell'ugello l'apposito tappo di chiusura in plastica.

Display di comando

Il nebulizzatore è dotato di un pratico display e tasti di comando per impostare il funzionamento.

Sul display l'utente visualizza:

Display	Descrizione
	Il livello di carica della batteria
	La mancanza d'acqua nella tanica
	La frequenza dei cicli impostata
	La durata dei cicli impostata
	Il livello di potenza del motore (Power)





Art. 414



Geysler Nebulizzatore Evo 25 L Li-Ion

Montaggio e utilizzo

Funzionamento

Con i tasti di comando l'utente può:





Tasti	Descrizione
	accendere/spengere il nebulizzatore;
mode	attivare la modalità IMPOSTAZIONE del nebulizzatore;
	impostare la frequenza dei cicli;
	impostare la durata dei cicli e il livello di potenza del motore;
	avviare la nebulizzazione, salvare le selezioni di durata e frequenza.

1. Accendere il nebulizzatore con il **tasto d'accensione**. 
Ora il nebulizzatore è in modalità **STANDBY** e il led è illuminato in rosso;
2. Con i **tasti ▲ e ▼** scegliere se impostare prima la frequenza, la durata dei cicli o il livello di potenza del motore;
3. Premere il **tasto mode**: ora il nebulizzatore è in modalità **IMPOSTAZIONE**. Il valore della frequenza o della durata lampeggia per 8 secondi; dopo 8 secondi il nebulizzatore tornerà in modalità **STANDBY** e salverà il valore selezionato;
4. Entro gli 8 secondi menzionati sopra iniziare a selezionare il valore prescelto utilizzando i **tasti ▲ e ▼**:
 - A. premendo il **tasto ▲ o ▼** di volta in volta verranno visualizzati i valori uno dopo l'altro, in ordine crescente o decrescente;
 - B. tenendo premuto il **tasto ▲ o ▼** il display mostrerà i valori selezionabili più velocemente e di continuo;
5. Una volta selezionato il valore:
 - A. premere il **tasto Play**  per salvare la selezione e passare direttamente

Art. 414

Geysler Nebulizzatore Evo 25 L Li-Ion

Montaggio e utilizzo

- alla selezione successiva (durata o intervallo);
- B. premere il **tasto mode** per uscire senza salvare e ritornare direttamente alla modalità **IMPOSTAZIONE** per la selezione successiva (durata, intervallo o livello di potenza del motore);
6. Il valore da selezionare lampeggerà per 8 secondi: entro tale tempo, iniziare la selezione utilizzando i **tasti ▲ e ▼**:
 - A. premere il **tasto Play**  per salvare la selezione;
 - B. premere il **tasto mode** per uscire senza salvare e ritornare direttamente alla modalità **IMPOSTAZIONE** per la selezione successiva (durata, intervallo o livello di potenza del motore);
 7. Premere il **tasto Play**  per avviare la nebulizzazione. La nebulizzazione parte dopo 30 secondi per garantire la sicurezza dell'operatore, che ha il tempo di allontanarsi dal dispositivo. Durante questi 30 secondi il led è illuminato in verde e lampeggia e il nebulizzatore emette dei segnali acustici (bip) ripetuti. Durante questi 30 secondi, il nebulizzatore esegue la miscelazione dei liquidi tramite un ugello interno posto sul fondo della tanica. La miscelazione avviene sempre servendosi della potenza massima del motore. Al termine della miscelazione, il nebulizzatore eseguirà il trattamento con il valore di potenza (PWR) precedentemente impostato dall'operatore.
 8. Una volta eseguita l'operazione per la durata impostata, il nebulizzatore ritorna in modalità **STANDBY** e si avvierà automaticamente allo scadere dell'intervallo di tempo prescelto.
 - Al di sotto del 25% di carica (una tacca) il nebulizzatore non farà partire un nuovo ciclo. Ricaricare la batteria.
 - Se il serbatoio è vuoto, il nebulizzatore ritorna in modalità **STANDBY**, con il led rosso e l'icona  lampeggianti.
 - Il nebulizzatore salva la selezione attuale a ogni spegnimento. A ogni accensione, se l'utente desidera mantenere le stesse impostazioni del ciclo precedente, sarà sufficiente premere il **tasto Play**  per avviare la nebulizzazione.
 - Non è possibile programmare che la nebulizzazione si avvii dopo un certo intervallo di tempo. La programmazione degli intervalli è valida solo per i cicli successivi al primo, che parte subito (dopo 30 secondi) dopo l'azionamento del **tasto Play**. 

Art. 414

Geyser Nebulizzatore Evo 25 L Li-Ion

Art. 414

Geyser Nebulizzatore Evo 25 L Li-Ion

Pulizia e manutenzione

Al termine di ogni ciclo il nebulizzatore deve essere pulito per evitare corrosioni e blocchi agli ugelli causati dai liquidi impiegati.

Dove riporre il nebulizzatore

Stoccaggio

La cosa più importante da tenere a mente prima di riporre il vostro nebulizzatore, è assicurarsi che la batteria sia completamente carica e che l'alimentazione sia spenta.

1. Assicurarsi che la batteria sia completamente carica.
2. Assicurarsi che l'alimentazione sia spenta.
3. Riporre il nebulizzatore in un posto fresco e asciutto con temperatura ambiente tra 15° e 35° C.
4. Se il nebulizzatore non verrà utilizzato per un lungo periodo di tempo, ricaricare la batteria almeno una volta ogni sei mesi.
5. Il nebulizzatore e il caricabatteria devono essere collocati in un luogo sicuro per evitare l'apporto di calore e l'ingresso di polvere e umidità.
6. Il nebulizzatore e le sostanze infiammabili devono essere tenute ad almeno 1,5 metri di distanza l'una dall'altra.
7. Non attivare l'interruttore di alimentazione durante la conservazione.

Problematiche

Problema	Causa	Soluzione
Il nebulizzatore non spruzza anche se il motore funziona	<ol style="list-style-type: none"> 1. Il filtro è intasato 2. Guasto del motore 3. Tubo di mandata tra serbatoio e motore schiacciato 	<ol style="list-style-type: none"> 1. Svitare il filtro da dentro la tanica e risciacquare accuratamente 2./3. Inviare in riparazione presso un rivenditore locale autorizzato o da Stocker Srl
Il motore non funziona anche se il nebulizzatore è acceso (il led sopra il tasto di accensione è illuminato in rosso)	<ol style="list-style-type: none"> 1. Si sono staccati dei fili 2. Guasto del motore 3. Pressione troppo alta o troppo bassa 4. Serbatoio vuoto 5. Intervalli di spruzzo non impostati correttamente. 	<ol style="list-style-type: none"> 1./2. Inviare in riparazione presso un rivenditore locale autorizzato o da Stocker Srl 3. Verificare errore indicato sul display e controllare montaggio corretto degli ugelli. 4. Riempire serbatoio 5. Verificare la programmazione degli intervalli
Il nebulizzatore non si accende (il led sopra il tasto di accensione è spento)	<ol style="list-style-type: none"> 1. La batteria è scarica 2. Guasto della batteria 3. PCB/display guasto 4. Si sono staccati dei fili 	<ol style="list-style-type: none"> 1. Ricaricare la batteria 2. Sostituire la batteria 3./4. Inviare in riparazione presso un rivenditore locale autorizzato o da Stocker Srl
Il display non funziona	<ol style="list-style-type: none"> 1. PCB/display guasto 2. La batteria è scarica 3. Guasto della batteria 4. Si sono staccati dei fili 	<ol style="list-style-type: none"> 1./4. Inviare in riparazione presso un rivenditore locale autorizzato o da Stocker Srl 2. Ricaricare la batteria 3. Sostituire la batteria
La miscelazione interna non comincia	<ol style="list-style-type: none"> 1. L'ugello è intasato 2. Guasto delle valvole 3. Il tubo di mandata tra ugello, valvole e motore è intasato 	<ol style="list-style-type: none"> 1. Smontare l'ugello dall'interno della tanica e risciacquarlo accuratamente, rimuovendo eventuali detriti 2./3. Inviare in riparazione presso un rivenditore locale autorizzato o da Stocker Srl
I tasti non funzionano	<ol style="list-style-type: none"> 1. PCB guasto 	<ol style="list-style-type: none"> 1. Inviare in riparazione presso un rivenditore locale autorizzato o da Stocker Srl

Per assistenza e servizio, si prega di contattare il rivenditore locale o Stocker S.r.l.

Art. 414

Geysler Nebulizador Evo 25 L Li-Ion

Descripción general

El nebulizador Geysler puede ser utilizado por los adultos para la nebulización de productos líquidos para el control de mosquitos en el exterior, sanear espacios interiores y rociar otros líquidos. La dosificación de productos en aerosol debe cumplir con los requisitos del fabricante.

Este dispositivo solo puede ser utilizado por personas adultas y cualificadas, en buen estado de salud y no bajo la influencia de alcohol o drogas. Los menores, mayores de 16 años, pueden utilizar el dispositivo bajo la supervisión de un adulto. El uso no está permitido a personas discapacitadas y a menores de 16 años.

Art. 414

Geysler Nebulizador Evo 25 L Li-Ion

Suministro**Art. 414 - Geysler Nebulizador Evo 25 L Li-Ion:**

1. Tanque
2. Batería Li-Ion
3. Cargador de batería
4. Medidor
5. Trípode
6. Manual de uso

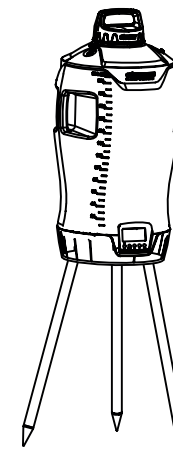

Parámetros técnicos

Geysers Nebulizador Evo 25 L Li-Ion:

Artículo	Art. 414
Cantidad máxima de llenado:	25 litros
Presión de ejercicio:	5 bar
Batería:	18 V /2,2 Ah
Potencia del motor:	45 W
Autonomía*:	Nivel de potencia 1: 240 min Nivel de potencia 2: 180 min Nivel de potencia 3: 150 min
Duración de los ciclos:	de 1 a 15 minutos
Intervalo de frecuencia de los ciclos:	0 - 3 - 6 - 12 - 24 horas
Peso neto:	4450 gr
Dimensiones:	32,8 x 32,8 x h 64,3 cm
Flujo de agua l/min**:	0,04 – 0,12 l/min
Tiempo de recarga:	2 horas

*de trabajo real, cuando el motor está en marcha

**una boquilla – 3 boquillas

Parámetros técnicos

¿Cuántos metros de jardín puedo cubrir y cómo?

Geysers Nebulizador Evo 25 L Li-Ion:

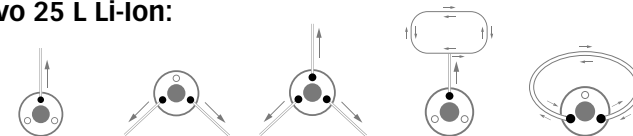

	1 SALIDA	2 SALIDAS	3 SALIDAS	SISTEMA DE ANILLO EN 1 SALIDA	SISTEMA DE ANILLO EN 2 SALIDAS
Número de boquillas máx. por salida	30	24	18	44	46
Metros totales por salida	75 m	60 m	45 m	110 m	115 m
Flujo de agua medio boquilla única l/min	0,04	0,04	0,04	0,04	0,04
Consumo total max. l/min	1,2	1,92	2,16	1,76	1,84
Total boquillas instaladas	30	48	54	44	46
Total de metros instalados	75 m	120 m	135 m	110 m	115 m

DISTANCIA ENTRE EJES 2,5 M

Advertencias para un uso seguro



Usted tiene la responsabilidad de leer este manual de instrucciones y de seguir las indicaciones de uso para garantizar un correcto funcionamiento.



El operador deberá utilizar una máscara, gorro y vestimenta de protección, guantes impermeables y botas de goma.



Mantenga a los animales y a los niños alejados durante el funcionamiento. Tenga en cuenta la dirección del viento a la hora de elegir la posición.



Personas con estado de salud no buenas, no deben de operar con pesticidas. La ingestión de productos químicos o el contacto con la piel es peligroso.



Nunca utilizar ácidos, sustancias alcalinas u otras soluciones inflamables. No utilizar sustancias altamente tóxicas o pesticidas altamente persistentes.



No arrojar las baterías usadas en el fuego y no desarmarlas. Deben ser recogidas y llevadas al centro de eliminación como residuo especial.



Antes del uso o de las operaciones de recarga, asegurarse de que la batería y el cargador están ambos secos. La batería se debe de cargar en la casa y nunca afuera. Para cargarla, sacarla del nebulizador e introducirla en el cargador. La luz roja significa que se está cargando y la luz verde que está completamente cargada. Retirar la batería del cargador cuando está cargada. Cargar la batería sólo con el cargador suministrado para evitar daños. Guarde la batería en un lugar fresco y seco con una temperatura ambiente entre 15° y 35° C. Si la batería no se utiliza durante un tiempo prolongado, es necesario cargarla cada seis meses para evitar daños. Está prohibido transportar o almacenar la batería en contenedores metálicos. Está prohibido usar la batería en entornos con fuertes campos magnéticos o electrostáticos.

Advertencias para un uso seguro



El nebulizador tiene que estar fuera del alcance de los niños. No deje sin supervisión el nebulizador bajo la luz del sol.



Las sustancias químicas utilizadas en la el nebulizador no deben tener una temperatura superior a 45°C. El uso a más de 45°C y a menos de 10°C debe ser evitado.



Probar con agua limpia antes de comenzar a trabajar.



No pulverizar sobre superficies con temperaturas superiores a +40°C o sobre llamas abiertas.



Eliminación: No desechar el nebulizador, las baterías y el cargador con la basura doméstica. Las baterías, el cargador y el nebulizador usados deben llevarse a la estación de reciclaje local.



No se acerque al producto mientras esté en acción. Para garantizar la seguridad del operador, el nebulizador se activa después de 30 segundos, con una señal acústica.

Componentes y recambios

Componentes y recambios

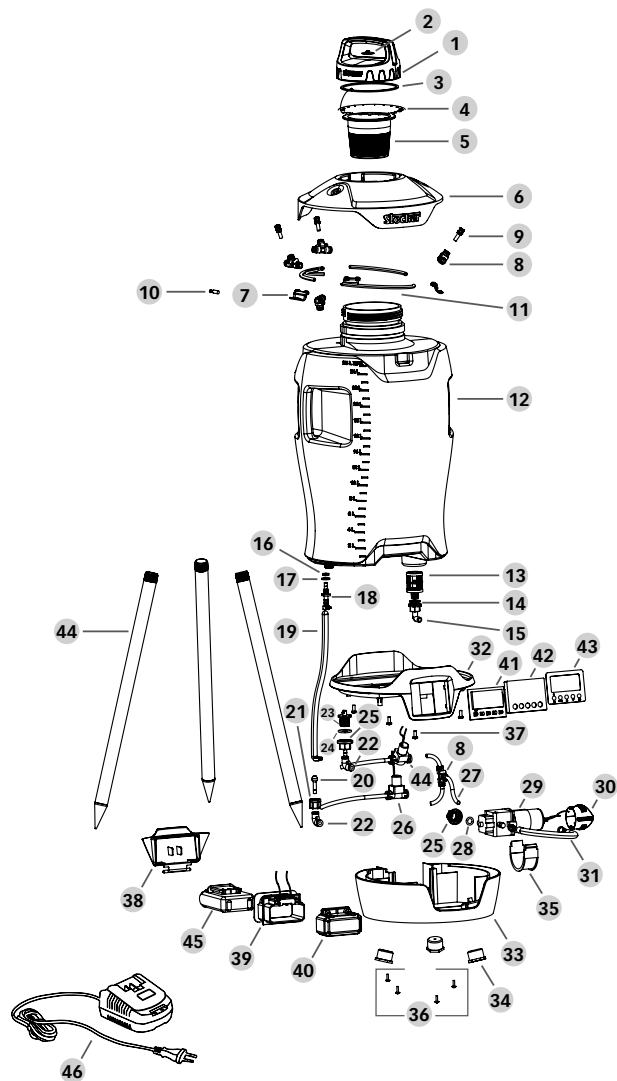

art	componentes	descripción
410/6	32, 33, 34x3, 35, 36x4, 37x4, 38	Base tanque de plástico
410/7	6, 7x3	Cobertura de plástico superior
410/8	9x3, 10x3	Set boquillas nebulización ultra fina y tapones de cierre
410/10	42, 43	Protección de pantalla
410/12	38	Tapa compartimento batería
410/14	13, 14, 15	Filtro
226/2	1, 2, 3, 4, 5	Cierre tanque
226/4	45	Batería Li-Ion
226/10	46	Cargador
414/1	12	Tanque 25 L
414/2	25, 28, 29, 30	Motor
414/3	41	Pantalla de control
414/4	8x5, 11x4, 22x2, 27x4, 31	Set tubos de distribución
414/5	16, 17, 18, 19, 20, 21	Set tubo entrada tanque
414/6	2, 3, 17, 24, 14	Kit juntas
414/7	44	Válvula magnética para boquilla de mezcla
414/8	23, 24, 25	Boquilla interna de mezcla
414/9	39, 40	Compartimento para batería
414/10	26	Válvula magnética para boquillas de nebulización
413	44x3	Trípode

Montaje y uso

Asas laterales



Las asas laterales facilitan el transporte y la elevación, incluso con la carga completa.

Trípode - Art. 413



El trípode ya está incluido en el paquete del Art. 414 - Geysers Nebulizador Evo 25 L Li-Ion.

El trípode es un práctico accesorio que permite elevar el nebulizador 49 cm del suelo y colocarlo cómodamente en puntos estratégicos de las zonas verdes. Para montar el trípode, atornille los 3 postes de aluminio uno por uno en la parte inferior del nebulizador, donde hay 3 orificios roscados.

Montaje y uso

Montaje



Cómo montar el tubo

El usuario pueden montar su propio tubo añadiendo las boquillas:

1. Corte el tubo en los puntos donde quiera aplicar una boquilla
2. Inserte el tubo en las conexiones del conector rápido
3. Introduzca la boquilla en el conector
4. Para separar el tubo del conector rápido, sujete el anillo terminal del conector y extraiga el tubo.

Conecte el tubo al nebulizador

1. Retire una boquilla del nebulizador: presione el anillo del conector en el que está insertada y, a continuación, extraiga la boquilla.
2. Conecte el tubo directamente a la conexión utilizada anteriormente para la boquilla.
3. Tapone la conexión terminal del conector rápido en T del tubo con uno de los tapones de plástico incluidos.



Montaje y uso

Batería

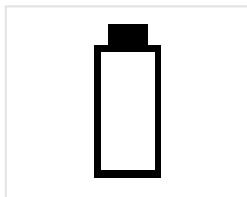

El nebulizador está equipado con una batería Li-Ion recargable de 12 V. La batería se extrae en pocos segundos y puede recargarse con el cargador suministrado. El compartimento de la batería se encuentra en el lateral de la base del depósito.

Comprobación del nivel de carga de la batería

El nivel de carga de la batería se puede comprobar en la pantalla de control:

Pantalla	Descripción
	Carga al 100%
	Carga al 75%
	Carga al 50%
	Carga al 25% - Por debajo del 25% de carga el nebulizador no iniciará un nuevo ciclo. Recargue la batería.
Lo	Batería agotada. Recargar.

Juntas especiales



El nebulizador está equipado con juntas especiales FPM, que también son adecuadas para su uso con productos agresivos.

Montaje y uso

Boquillas

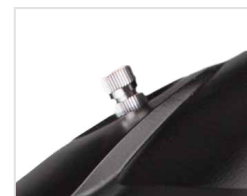

El nebulizador está equipado con 3 boquillas de nebulización ultrafinas.

Se pueden tapar hasta 2 de las 3 boquillas para una nebulización más localizada utilizando los tapones del interior de la confección.

Uso de los tapones de cierre

1. Retire la boquilla del conector rápido: presione el anillo en la base y luego tire de la boquilla hacia afuera.
2. Inserte el tapón de cierre de plástico en el lugar de la boquilla.

Pantalla de control

El nebulizador está equipado con una práctica pantalla y botones de control para ajustar el funcionamiento.





En la pantalla el usuario visualiza:



Pantalla	Descripción
	El nivel de carga de la batería
	La falta de agua en el bidón
	La frecuencia de los ciclos programada
	La duración de los ciclos programada
	El nivel de potencia del motor (Power)

Montaje y uso

Funcionamiento

Con los botones de mando el usuario puede:





Botones	Descripción
	encender/apagar el nebulizador;
mode	activar el modo de CONFIGURACIÓN del nebulizador;
	configurar la frecuencia de los ciclos;
	configurar la duración de los ciclos y el nivel de potencia del motor;
	poner en marcha la nebulización, guardar las selecciones de duración y frecuencia.

- Encender el nebulizador con el **botón de encendido**.  Ahora el nebulizador está en modalidad **STANDBY** y el led se ilumina en color rojo;
- Con los **botones ▲ y ▼** elija la primera frecuencia o la duración de los ciclos o el nivel de potencia del motor;
- Presione el **botón mode**: ahora el nebulizador está en modalidad **CONFIGURACIÓN**. El valor de la frecuencia o de la duración parpadeará durante 8 segundos; después de 8 segundos, el nebulizador volverá al modo **STANDBY** y guardará el valor seleccionado;
- Dentro de los 8 segundos mencionados anteriormente, comience a seleccionar el valor deseado utilizando los **botones ▲ y ▼**:
 - presionando sucesivamente el **botón ▲ o ▼** aparecen los valores uno tras otro, en orden ascendente o descendente;
 - presionando el **botón ▲ o ▼** la pantalla mostrará los valores que se pueden seleccionar más rápidamente y seguido;
- Una vez seleccionado el valor:
 - presionando el **botón Play**  para guardar la selección y pasar directamente a la

Montaje y uso

selección sucesiva (duración o intervalo);

B. presionar el **botón mode** para salir sin guardar y volver directamente a la modalidad **CONFIGURACIÓN** para la selección sucesiva (duración o intervalo o el nivel de potencia del motor);

- El valor que seleccionar parpadeará durante 8 segundos: dentro de ese tiempo, inicie la selección con los **botones ▲ y ▼**:
 - presione el **botón Play**  para guardar la selección;
 - presione el **botón mode** para salir sin guardar y volver directamente a la modalidad **CONFIGURACIÓN** para la selección sucesiva (duración o intervalo o el nivel de potencia del motor);
- Presione el **botón Play**  para poner en marcha la nebulización. La nebulización comienza después de 30 segundos para garantizar la seguridad del operador, que tiene tiempo de alejarse del dispositivo. Durante estos 30 segundos el LED se ilumina en verde y parpadea y el nebulizador emite repetidos pitidos. Durante estos 30 segundos, el nebulizador mezcla los líquidos a través de una boquilla interna ubicada en el fondo del tanque. La mezcla se realiza siempre utilizando la máxima potencia del motor. Al final de la mezcla, el nebulizador realizará el tratamiento con el valor de potencia (PWR) previamente establecido por el operador.
- Una vez realizada la operación durante la duración establecida, el nebulizador vuelve al modo **STANDBY** y se pondrá en marcha automáticamente una vez transcurrido el intervalo de tiempo seleccionado.
 - Por debajo del 25% de carga (una muesca) el nebulizador no iniciará un nuevo ciclo. Recargue la batería.
 - Si el depósito está vacío, el nebulizador vuelve al modo **STANDBY**, con el led rojo y el icono  intermitentes.
 - el nebulizador guarda la selección actual en cada apagado. Cada vez que se enciende, si el usuario desea mantener las mismas configuraciones del ciclo anterior, basta con pulsar el **botón Play**  para poner en marcha la nebulización.
 - No es posible programar que la nebulización se inicie después de un determinado intervalo de tiempo. La programación por intervalos sólo es válida para los ciclos posteriores al primero, que se inicia inmediatamente (después de 30 segundos) tras pulsar el **botón Play**. 

Limpieza y mantenimiento

Al final de cada ciclo, el nebulizador debe limpiarse para evitar la corrosión y el bloqueo de las boquillas por los líquidos utilizados.

Dónde guardar el nebulizador

Almacenamiento

Lo más importante que debéis tener en cuenta antes de almacenar vuestro nebulizador, es asegurarse de que la batería esté completamente cargada y la energía esté apagada.

1. Asegurarse de que la batería esté completamente cargada.
2. Asegurarse de que la energía esté apagada.
3. Guarde la batería en un lugar fresco y seco con una temperatura ambiente entre 15° y 35° C.
4. Si el nebulizador no se utilizará durante mucho tiempo, recargar la batería al menos una vez cada seis meses.
5. El nebulizador y el cargador deben colocarse en un lugar seguro para evitar la aportación de calor y la entrada de polvo y humedad.
6. El nebulizador y las sustancias inflamables deben mantenerse al menos a 1,5 metros de distancia una de las otras.
7. No encender el interruptor de alimentación durante el almacenamiento.

Solución de problemas

Problema	Causa	Solución
El nebulizador no pulveriza aunque el motor esté en marcha	<ol style="list-style-type: none"> 1. El filtro está obstruido 2. Avería del motor 3. Tubo de envío entre depósito y motor aplastado 	<ol style="list-style-type: none"> 1. Desenrosque el filtro del interior del bidón y aclárelo bien 2./3. Enviar para su reparación a un distribuidor autorizado local o a Stocker Srl
El motor no funciona aunque el nebulizador esté encendido (el LED situado encima del botón de encendido se ilumina en rojo)	<ol style="list-style-type: none"> 1. Los cables se han soltado 2. Avería del motor 3. Presión demasiado alta o demasiado baja 4. Depósito vacío 5. Intervalos de pulverizado no configurados correctamente. 	<ol style="list-style-type: none"> 1./2. Enviar para su reparación a un distribuidor autorizado local o a Stocker Srl 3. Compruebe el error indicado en la pantalla y verifique la correcta instalación de las boquillas. 4. Llene el depósito 5. Verifique la programación de los intervalos
El nebulizador no se enciende (el LED sobre el botón de encendido está apagado)	<ol style="list-style-type: none"> 1. La batería está descargada 2. Avería de la batería 3. PCB/pantalla averiada 4. Los cables se han soltado 	<ol style="list-style-type: none"> 1. Recargue la batería 2. Sustituya la batería 3./4. Enviar para su reparación a un distribuidor autorizado local o a Stocker Srl
La pantalla no funciona	<ol style="list-style-type: none"> 1. PCB/pantalla averiada 2. La batería está descargada 3. Avería de la batería 4. Los cables se han soltado 	<ol style="list-style-type: none"> 1./4. Enviar para su reparación a un distribuidor autorizado local o a Stocker Srl 2. Recargue la batería 3. Sustituya la batería
La mezcla interna no comienza	<ol style="list-style-type: none"> 1. La boquilla está obstruida 2. Válvulas defectuosas 3. La tubería de envío entre la boquilla, las válvulas y el motor está obstruida 	<ol style="list-style-type: none"> 1. Retire la boquilla del interior del tanque y enjuáguela bien, eliminando cualquier residuo. 2./3. Enviar para su reparación a un distribuidor autorizado local o a Stocker Srl
Los botones no funcionan	<ol style="list-style-type: none"> 1. PCB averiado 	<ol style="list-style-type: none"> 1. Enviar para su reparación a un distribuidor autorizado local o a Stocker Srl

Para asistencia y servicio, contacte a su distribuidor local o Stocker S.r.l.

Art. 414

Geysier Nebulizator Evo 25 L Li-Ion

Allgemeine Beschreibung

Der Geysier Nebulizator darf von erwachsenen Personen zum Vernebeln von flüssigen Produkten zur Bekämpfung von Mücken im Freien, zur Desinfektion von Innenräumen sowie zum Vernebeln anderer Flüssigkeiten verwendet werden. Die Dosierung der vernebelten Produkte muss den Vorschriften des Herstellers entsprechen.

Dieses Gerät darf nur von Erwachsenen benutzt werden, die qualifiziert und bei guter Gesundheit sind und nicht unter Einfluss von Alkohol oder Drogen stehen. Minderjährige über 16 Jahre dürfen das Gerät unter Aufsicht von Erwachsenen benutzen. Menschen mit Behinderung und Minderjährige unter 16 Jahren dürfen es nicht benutzen.

Art. 414

Geysier Nebulizator Evo 25 L Li-Ion

Lieferumfang**Art. 414 - Geysier Nebulizator Evo 25 L Li-Ion**

1. Tank
2. Li-Ion Akku
3. Ladegerät
4. Messbecher
5. Dreibein
6. Bedienungsanleitung

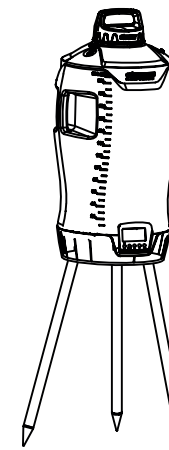

Art. 414

Geysier Nebulizator Evo 25 L Li-Ion

Technische Daten

Geysier Nebulizator Evo 25 L Li-Ion:

Artikel	Art. 414
Max. Füllmenge:	25 Liter
Betriebsdruck:	5 bar
Akku:	18 V /2,2 Ah
Motorleistung:	45 W
Autonomie*:	1. Stufe: 240 min 2. Stufe: 180 min 3. Stufe: 150 min
Zyklusdauer:	1 bis 15 Minuten
Häufigkeitsintervall Zyklen:	0 - 3 - 6 - 12 - 24 Stunden
Nettogewicht:	4450 g
Abmessungen:	32,8 x 32,8 x h 64,3 cm
Wasserdurchfluss l/Min**:	0,04 – 0,12 l/Min
Ladezeit:	2 Stunden

*effektive Arbeitszeit bei laufendem Motor

**eine Düse – 3 Düsen

Art. 414

Geysier Nebulizator Evo 25 L Li-Ion

Technische Daten

Welche Fläche und in welcher Art kann ich meinen Garten abdecken?

Geysier Nebulizator Evo 25 L Li-Ion:

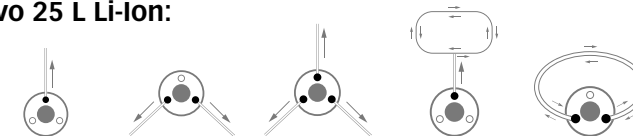

	1 AUSGANG	2 AUSGÄNGE	3 AUSGÄNGE	RINGFORM AUF EINEM AUSGANG	RINGFORM AUF 2 AUSGÄNGEN
Max. Düsen pro Ausgang	30	24	18	44	46
Gesamtlänge pro Ausgang	75 m	60 m	45 m	110 m	115 m
Wasserdurchfluss l/min pro Düse	0,04	0,04	0,04	0,04	0,04
Gesamter Wasserdurchfluss l/min	1,2	1,92	2,16	1,76	1,84
Summe der installierten Düsen	30	48	54	44	46
Summe der installierten Meter	75 m	120 m	135 m	110 m	115 m

ABSTAND DÜSEN 2,5 M

Hinweise zur sicheren Verwendung



Lesen Sie die Gebrauchsanleitung vor der Verwendung des Gerätes gut durch! Bewahren Sie die Gebrauchsanleitung sicher auf.



Tragen Sie beim Umgang mit gefährlichen Stoffen geeignete Schutzausrüstung (wasserundurchlässige Arbeitshandschuhe, Gummistiefel, usw.)



Während des Betriebs müssen Kinder und Tiere ferngehalten werden. Beim Positionieren die Windrichtung berücksichtigen.



Personen mit schwacher Gesundheit sollten nicht mit Pestiziden in Kontakt geraten. Chemische Stoffe nicht verschlucken und Hautkontakt vermeiden.



Nicht geeignet für entzündliche Flüssigkeiten, ätzende Stoffe, Lösungsmittel, hochkonzentrierte Pestizide.



Die Batterie niemals verbrennen oder auseinander nehmen. Entsorgen Sie die Batterie fachgerecht an einer Recyclingstelle.



Stellen Sie sicher, dass sowohl die Batterie als auch das Ladegerät trocken sind, bevor Sie sie verwenden oder aufladen. Das Aufladen der Batterie sollte nur in Innenräumen stattfinden. Um die Batterie aufzuladen, entnehmen Sie die Batterie aus dem Nebulizator und setzen Sie sie in das Ladegerät ein. Das rote Licht bedeutet, dass die Batterie aufgeladen wird. Der Ladevorgang ist beendet, sobald das grüne Licht aufleuchtet. Wenn die Batterie geladen ist, die Batterie vom Ladegerät trennen. Die Batterie nur mit dem mitgelieferten Ladegerät laden, um Schäden zu vermeiden. Bewahren Sie die Batterie an einem kühlen, trockenen Ort mit einer Raumtemperatur zwischen 15° und 35° C auf. Wird die Batterie für einen längeren Zeitraum nicht verwendet, sollte sie alle 6 Monate aufgeladen werden. Bewahren Sie die Batterie nicht in Metallbehältern auf. Vermeiden Sie die Verwendung der Batterie in Umgebungen welche starken elektrostatischen Ladungen oder Magnetfeldern ausgesetzt sind.

Hinweise zur sicheren Verwendung



Bewahren Sie den Nebulizator außerhalb der Reichweite von Kindern auf und setzen Sie ihn nicht direktem Sonnenlicht aus.



Nicht geeignet für Flüssigkeiten mit Temperaturen über 40° C. Der Nebulizator sollte nicht bei einer Temperatur über 40°C oder unter -10° C verwendet werden.



Machen Sie vor dem Gebrauch eine Probe mit sauberem Wasser.



Nicht auf Oberflächen mit Temperaturen über +40°C oder auf offene Flammen sprühen.



Entsorgung: Die Batterie, das Ladegerät und den Nebulizator dürfen nicht im Hausmüll entsorgt werden. Gebrauchte Batterien, Ladegeräte und Nebulizatoren müssen zur örtlichen Recycling-Station gebracht werden.



Nicht in die Nähe des Geräts gehen, während es in Betrieb ist. Um die Sicherheit des Bedieners zu gewährleisten, wird der Nebulizator nach 30 Sekunden aktiviert. Dies wird durch ein akustisches Signal gemeldet.

Art. 414

Geysier Nebulizator Evo 25 L Li-Ion

Art. 414

Geysier Nebulizator Evo 25 L Li-Ion

Bestandteile

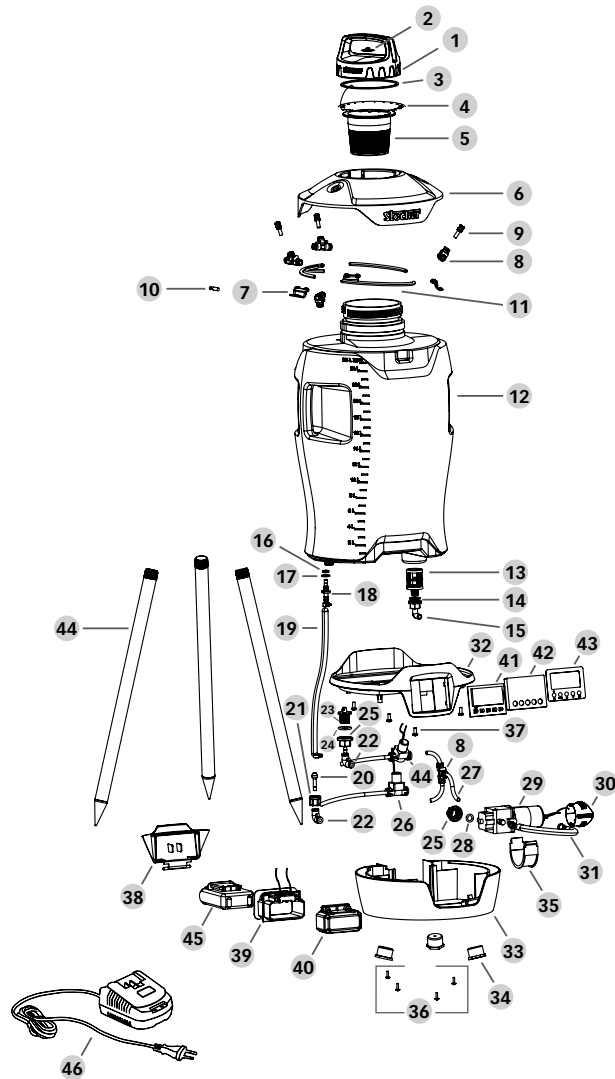

Bestandteile

art	componentes	descripción
410/6	32, 33, 34x3, 35, 36x4, 37x4, 38	Kunststoffabdeckung
410/7	6, 7x3	Obere Kunststoffabdeckung
410/8	9x3, 10x3	Düsenset mit Ultra-Fine Nebelstrahl-funktion und Verschlussstößelset
410/10	42, 43	Displayschutz
410/12	38	Abdeckung Batteriefach
410/14	13, 14, 15	Filter
226/2	1, 2, 3, 4, 5	Verschluss Tank
226/4	45	Batterie Li-Ion
226/10	46	Ladegerät
414/1	12	Tank 25 L
414/2	25, 28, 29, 30	Motor
414/3	41	Kontrolldisplay
414/4	8x5, 11x4, 22x2, 27x4, 31	Verteilerrohr Set
414/5	16, 17, 18, 19, 20, 21	Set Tank-Verbindungsschlauch
414/6	2, 3, 17, 24, 14	Set Dichtungen
414/7	44	Magnetventil für Mischdüse
414/8	23, 24, 25	Interne Mischdüse
414/9	39, 40	Batteriefach
414/10	26	Magnetventil für Nebulisierdüsen
413	44x3	Dreibein

Montage und Bedienung

Seitliche Griffe



Seitliche Griffe für einen erleichterten Transport alleine oder zu zweit.

Dreibein - Art. 413



Das Dreibein ist im Lieferumfang von Art. 414 - Geysier Nebulizator Evo 25 L Li-Ion.

Das Dreibein ist ein praktisches Zubehör, mit dem der Nebulizator 49 cm vom Boden angehoben und bequem an strategischen Stellen auf der Grünfläche positioniert werden kann. Zur Montage des Dreibeins die 3 Aluminiumstangen nacheinander an der Unterseite des Nebulisators anschrauben, hierzu die 3 hierzu vorgesehenen Gewindebohrungen verwenden.

Montage und Bedienung

Montage

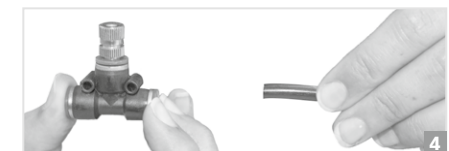

Schlauch montieren

Der Anwender kann sich seinen Schlauch nach Belieben zusammenstellen, indem er die vorgesehenen Düsen hinzufügt:

1. Schlauch an den Stellen einschneiden, an denen eine Düse angebracht werden soll
2. Schlauch in die hierzu vorgesehenen Anschlüsse des Schnellverbinders einsetzen
3. Düse auf den Verbinder aufsetzen
4. Um den Schlauch vom Schnellverbinder zu trennen, auf den Endring des Verbinders drücken, gedrückt halten und den Schlauch herausziehen.

Schlauch an den Nebulisator anschließen

1. Eine Düse vom Nebulisator trennen: Auf den Ring des Verbinders, an dem sie eingesetzt ist, drücken und anschließend die Düse herausziehen.
2. Den Schlauch direkt mit dem zuvor für die Düse verwendeten Anschluss verbinden.
3. Die Klemmverbindung des T-Schnellverbinders des Schlauches mit einer der mitgelieferten Verschlusskappen aus Kunststoff verschließen.

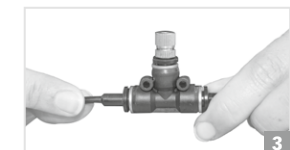

Montage und Bedienung

Batterie



Der Nebulizator ist mit einem wiederaufladbaren 12 V Li-Ion Akku ausgestattet, der in wenigen Sekunden entnommen und mit dem mitgelieferten Ladegerät wieder aufgeladen werden kann. Das Akkufach befindet sich seitlich am Tankunterbau.

Überprüfung des Akku-Ladezustandes

Am Steuerdisplay kann der Ladezustand des Akkus überwacht werden:

Display	Beschreibung
	100 % Ladung
	75 % Ladung
	50 % Ladung
	25 % Ladung - Unter 25 % Ladung startet der Nebulizator keinen neuen Zyklus. Akku laden.
	Akku leer. Laden.

Spezialdichtungen



Der Nebulizator ist mit speziellen Dichtungen ausgestattet, die auch für aggressive Produkte geeignet sind.

Montage und Bedienung

Düsen

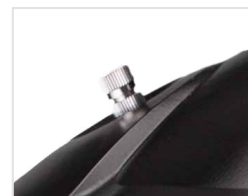

Der Nebulizator ist mit 3 ultra-feinen Sprühdüsen ausgestattet.

Für eine gezieltere Vernebelung ist es möglich, bis zu 2 der 3 Düsen mit den im Lieferumfang enthaltenen Verschlusskappen zu verschließen.

Verwendung der Verschlusskappen

1. Die Düse vom Schnellverbinder trennen: Auf den Ring am Unterteil drücken und die Düse herausziehen.
2. Statt der Düse die hierzu vorgesehene Verschlusskappe aus Kunststoff einsetzen.

Kontrolldisplay

Der Nebulizator ist mit einem praktischen Display mit Steuertasten zum Einstellen des Betriebs ausgestattet.





Am Display kann der Bediener Folgendes einsehen:

Display	Beschreibung
	Akkuladezustand
	Wassermangel im Tank
	Eingestellte Zyklushäufigkeit
	Eingestellte Zyklusdauer
	Motorleistungsstufe (Power)

Montage und Bedienung







Funktionsweise

Mit den Steuertasten kann der Bediener:

Tasten	Beschreibung
	Den Nebulizator ein-/ausschalten;
mode	Den EINSTELLUNGS-Modus des Nebulizators aktivieren;
	Die Zyklushäufigkeit einstellen;
	Die Zyklusdauer oder Druckstufe einstellen;
	Die Sprühverneblung starten, die Auswahlen für Dauer und Häufigkeit speichern.

- Den Nebulizator mit der **Einschalttaste**  einschalten.
Jetzt befindet sich der Nebulizator im **STANDBY**-Modus und die LED leuchtet rot;
- Mit den **Tasten ▲ und ▼** wählen, ob zuerst die Häufigkeit oder Dauer der Zyklen eingestellt werden soll. Zudem können hier auch die Druckstufen gewählt werden;
- Die **Taste mode** drücken: Jetzt befindet sich der Nebulizator im **EINSTELLUNGS**-Modus.
Der Wert der Häufigkeit oder der Dauer blinkt 8 Sekunden lang; nach 8 Sekunden kehrt der Nebulizator in den **STANDBY**-Modus zurück und speichert den ausgewählten Wert;
- Innerhalb der oben genannten 8 Sekunden mit der Auswahl des gewünschten Wertes mit den **Tasten ▲ und ▼** beginnen:
 - Durch Drücken der **Taste ▲ oder ▼** werden die Werte nacheinander in auf- oder absteigender Reihenfolge angezeigt;
 - Durch Gedrückthalten der **Taste ▲ oder ▼** zeigt das Display die wählbaren Werte schneller und kontinuierlich an;

Montage und Bedienung

- Nach Auswahl des Wertes:
 - Die **Taste Play**  drücken, um die Auswahl zu speichern und direkt zur nächsten Auswahl (Dauer, Intervall oder Druckstufe) zu gelangen;
 - Die **Taste mode** drücken, um das Menü ohne Speichern zu verlassen und direkt in den **EINSTELLUNGS**-Modus für die nächste Auswahl (Dauer oder Intervall) zurückzukehren;
- Der zu wählende Wert blinkt 8 Sekunden lang: innerhalb dieser Zeit die Auswahl mit den **Tasten ▲ und ▼** beginnen:
 - Die **Taste Play**  drücken, um die Auswahl zu speichern;
 - Die **Taste mode** drücken, um das Menü ohne Speichern zu verlassen und direkt in den **EINSTELLUNGS**-Modus für die nächste Auswahl (Dauer, Intervall oder Druckstufe) zurückzukehren;
- Die **Taste Play**  drücken, um die Verneblung zu starten. Die Verneblung beginnt nach 30 Sekunden, um die Sicherheit des Bediener zu gewährleisten, der somit genug Zeit hat, sich vom Gerät zu entfernen. Während dieser 30 Sekunden blinkt die LED grün und der Nebulizator gibt wiederholt akustische Signale (Pieptöne) von sich. In diesen 30 Sekunden beginnt der Nebulizator, mit einer im Tank positionierten Mischdüse die Flüssigkeiten zu vermischen. Dieser Vorgang läuft mit maximalem Arbeitsdruck ab. Nach Abschluss dieses Vorgangs beginnt die Behandlung mit dem vom Nutzer ausgewählten Arbeitsdruck.
- Nachdem der Vorgang für die eingestellte Dauer durchgeführt wurde, kehrt der Nebulizator in den **STANDBY**-Modus zurück und startet automatisch nach Ablauf des ausgewählten Zeitintervalls.
 - Unter 25 % Ladung (ein Strich) startet der Nebulizator keinen neuen Zyklus. Akku laden. Akku laden.
 - Wenn der Tank leer ist, kehrt der Nebulizator in den **STANDBY**-Modus zurück, wobei die rote LED und das Symbol  blinken.
 - Der Nebulizator speichert die aktuelle Auswahl bei jeder Ausschaltung. Wenn der Benutzer bei jeder Einschaltung die gleichen Einstellungen wie im vorherigen Zyklus beibehalten möchte, genügt es, die **Taste Play**  zu drücken, um die Sprühverneblung zu starten.
 - Es ist nicht möglich, die Sprühverneblung so zu programmieren, dass sie nach einer bestimmten Zeit beginnt. Die Programmierung der Intervalle gilt nur für die Zyklen, die dem ersten Zyklus folgen, der sofort (nach 30 Sekunden) nach Drücken der **Taste Play**  beginnt.

Reinigung und Instandhaltung

Am Ende jedes Zyklus muss der Nebulizator gereinigt werden, um Korrosion und Verstopfungen der Düsen durch die verwendeten Flüssigkeiten vorzubeugen.

Aufbewahren des Nebulizators

Aufbewahrung

Das Wichtigste vor der Lagerung des Nebulizators ist sicherzustellen, dass die Batterie vollständig geladen und der Netzschalter ausgeschaltet ist.

1. Stellen Sie sicher, dass die Batterie vollständig geladen ist.
2. Stellen Sie sicher, dass das Gerät ausgeschaltet ist.
3. Bewahren Sie die Batterie an einem kühlen, trockenen Ort mit einer Raumtemperatur zwischen 15° und 35° C auf.
4. Wenn der Nebulizator über einen längeren Zeitraum nicht verwendet wird, laden Sie den Akku mindestens einmal alle sechs Monate auf.
5. Der Nebulizator und das Ladegerät sollten an einem sicheren Ort gelagert werden, um Hitzeeinwirkung und das Eindringen von Staub und Feuchtigkeit zu verhindern.
6. Der Nebulizator und brennbare Stoffe müssen mindestens 1,5 Meter voneinander entfernt sein.
7. Schalten Sie den Netzschalter während der Lagerung nicht ein.

Störungsbehebung

Problem	Ursache	Abhilfe
Der Nebulizator sprüht nicht, obwohl der Motor läuft	<ol style="list-style-type: none"> 1. Der Filter ist verstopft 2. Funktionsstörung des Motors 3. Druckschlauch zwischen Tank und Motor zerquetscht 	<ol style="list-style-type: none"> 1. Den Filter aus dem Tankinneren heraus-schrauben und sorgfältig ausspülen 2./3. An Reparaturservice des Händlers oder Stocker GmbH wenden.
Der Motor funktioniert nicht, auch wenn der Nebulizator eingeschaltet ist (die LED über der Einschalttaste leuchtet rot)	<ol style="list-style-type: none"> 1. Einige Drähte sind getrennt 2. Funktionsstörung des Motors 3. Zu hoher oder zu niedriger Druck 4. Tank leer 5. Nicht richtig eingestellte Sprühintervalle. 	<ol style="list-style-type: none"> 1./2. An Reparaturservice des Händlers oder Stocker GmbH wenden. 3. Den am Display angezeigten Fehler überprüfen und die korrekte Montage der Düsen kontrollieren. 4. Tank füllen 5. Programmierung der Intervalle überprüfen
Der Nebulizator schaltet sich nicht ein (die LED über der Einschalttaste leuchtet nicht)	<ol style="list-style-type: none"> 1. Der Akku ist leer 2. Funktionsstörung des Akkus 3. PCB/Display defekt 4. Einige Drähte sind getrennt 	<ol style="list-style-type: none"> 1. Akku laden 2. Akku ersetzen 3./4. An Reparaturservice des Händlers oder Stocker GmbH wenden.
Das Display funktioniert nicht	<ol style="list-style-type: none"> 1. PCB/Display defekt 2. Der Akku ist leer 3. Funktionsstörung des Akkus 4. Einige Drähte sind getrennt 	<ol style="list-style-type: none"> 1./4. An Reparaturservice des Händlers oder Stocker GmbH wenden. 2. Akku laden 3. Akku ersetzen
Internes Mischen startet nicht	<ol style="list-style-type: none"> 1. Die Düse ist verstopft 2. Fehlerhafte Ventile 3. Die Druckleitung zwischen Düse, Ventilen und Motor ist verstopft 	<ol style="list-style-type: none"> 1. Entfernen Sie die Düse aus dem Inneren des Tanks und spülen Sie sie gründlich aus, um alle Rückstände zu entfernen 2./3. An Reparaturservice des Hndlers oder Stocker GmbH wenden
Die Tasten funktionieren nicht	<ol style="list-style-type: none"> 1. PCB defekt 	<ol style="list-style-type: none"> 1. An Reparaturservice des Händlers oder Stocker GmbH wenden.

Für Support und Service, bitte den Händler oder Stocker GmbH kontaktieren.

Art. 414

Geysler Nebulizer Evo 25 L Li-Ion

Art. 414

Geysler Nebulizer Evo 25 L Li-Ion

General description

The Geysler nebulizer can be used by adults for spraying mosquito control liquids outdoors, sanitizing indoor spaces and vaporizing other liquids. The dosage of the sprayed products must comply with the manufacturer's prescriptions.

This appliance can only be used by qualified adults, in good health condition and who are not under the influence of alcohol or drugs. Minors (over the age of 16) can use the device under the supervision of an adult. Use is forbidden to minors younger than 16 years of age and the disabled.

Included parts

Art. 414 - Geysler Nebulizer Evo 25 L Li-Ion

1. Tank
2. Li-Ion battery
3. Battery charger
4. Measuring cup
5. Tripod
6. User manual

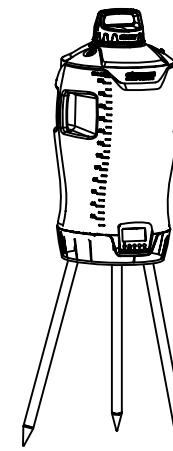

Art. 414

Geysers Nebulizer Evo 25 L Li-Ion

Art. 414

Geysers Nebulizer Evo 25 L Li-Ion

Technical data

Geysers Nebulizer Evo 25 L Li-Ion:

Item	Art. 414
Max. filling quantity:	25 litres
Operating pressure:	5 bar
Battery:	18 V /2.2 Ah
Motor power:	45 W
Autonomy*:	Power level 1: 240 min Power level 2: 180 min Power level 3: 150 min
Duration of cycles:	1 to 15 minutes
Cycle frequency interval:	0 - 3 - 6 - 12 - 24 hours
Net weight:	4450 g
Dimensions:	32,8 x 32,8 x h 64,3 cm
Water flow l/min**:	0,04 – 0,12 l/min
Charging time:	2 hours

*of actual operation, when the motor is running

**one nozzle – 3 nozzles

Technical data

How many meters of garden can I cover and how?

Geysers Nebulizer Evo 25 L Li-Ion:

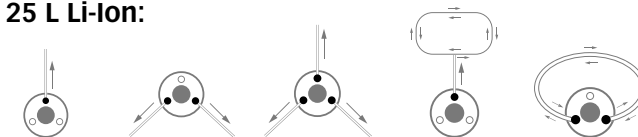

	1 OUTPUT	2 OUTPUTS	3 OUTPUTS	RING SYSTEM WITH 1 OUTPUT	RING SYSTEM WITH 2 OUTPUTS
Max. number of nozzles per output	30	24	18	44	46
Total meters per output	75 m	60 m	45 m	110 m	115 m
Average water flow per nozzle l/min	0,04	0,04	0,04	0,04	0,04
Total consumption max. l/min	1,2	1,92	2,16	1,76	1,84
Total nozzles installed	30	48	54	44	46
Total meters installed	75 m	120 m	135 m	110 m	115 m

WHEELBASE 2,5 M

Instructions for a safe use

Instructions for a safe use



You must read this manual and follow the instructions to ensure proper operation.



The operator must wear a mask, safety hat, protective clothing, waterproof gloves and rubber boots.



Keep animals and children at a safe distance during operation. Take the wind direction into account when choosing the position.



Persons in poor health must never handle pesticides. Chemical sprays are dangerous if swallowed or if contact is made with the skin.



Do not use acid, alkaline substances or other inflammable solutions. Do not use highly toxic and persistent pesticides.



Do not dispose of used batteries in fire or disassemble them. Dispose of them at a specific facility as special waste.



Before using or charging the batteries, make sure that the battery and the battery charger are both dry. The battery must always be charged indoors and never outdoors. Charge the battery by removing it from the nebulizer and insert it into the charger. The red light indicates that it is charging; when the light turns green, the battery is fully charged. Once the battery is fully charged, remove the battery. Only use the provided charger to avoid damaging the battery. Store the battery in a cool and dry environment with a room temperature range between 15° and 35°C. If the battery is not used for a long time, charge it every six months to avoid damage. It is forbidden to transport or store the battery in metallic containers. It is forbidden to use the battery near strong electrostatic or magnetic fields.



Keep the nebulizer in a secure place out of reach of children. Do not leave it unattended in direct sunlight.



The chemicals used in this nebulizer must not exceed 40°C.



Test spray with clean water before the operations.



Do not spray on +40°C surfaces or on open flames.



Disposal: do not dispose of the battery, the battery charger and the nebulizer with the household waste. The battery, battery charger and nebulizer must be taken to your local recycling station.



Do not approach the product while it is running. To ensure the operator's safety, the nebulizer is activated after 30 seconds with an acoustic signal.

Art. 414

Geysler Nebulizer Evo 25 L Li-Ion

Components and spare parts

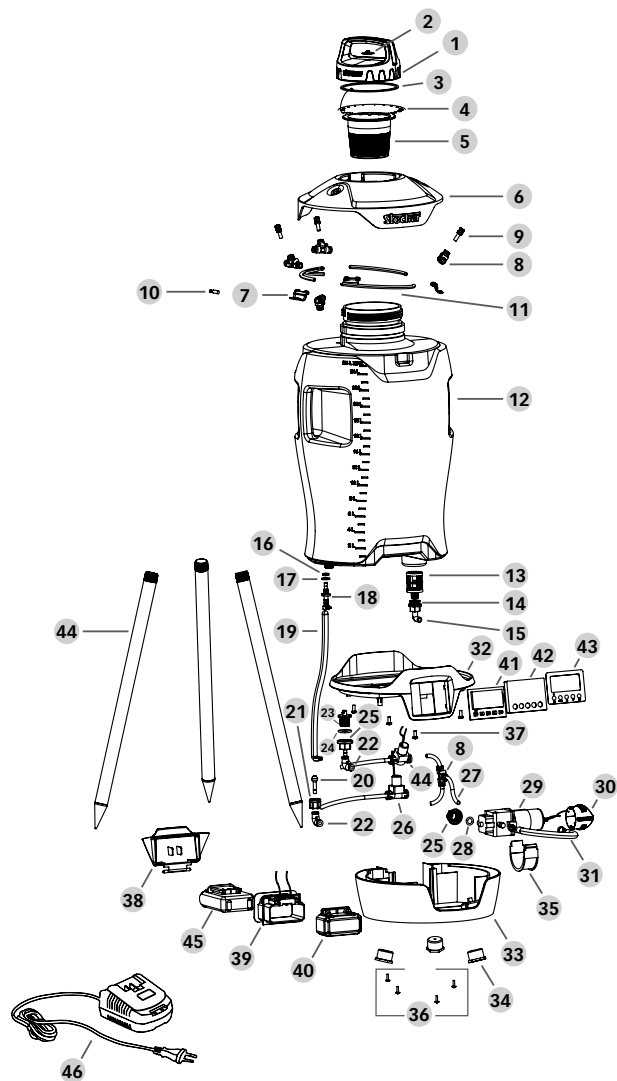

Art. 414

Geysler Nebulizer Evo 25 L Li-Ion

Components and spare parts

art	componentes	descripción
410/6	32, 33, 34x3, 35, 36x4, 37x4, 38	Plastic tank base
410/7	6, 7x3	Top plastic cover
410/8	9x3, 10x3	Ultra-fine nebulization nozzles and caps set
410/10	42, 43	Display protection
410/12	38	Battery compartment cover
410/14	13, 14, 15	Filter
226/2	1, 2, 3, 4, 5	Tank cap
226/4	45	Li-Ion Battery
226/10	46	Battery charger
414/1	12	Tank 25 L
414/2	25, 28, 29, 30	Engine
414/3	41	Control display
414/4	8x5, 11x4, 22x2, 27x4, 31	Distribution tubes set
414/5	16, 17, 18, 19, 20, 21	Tank delivery hose set
414/6	2, 3, 17, 24, 14	Washers set
414/7	44	Magnetic valve for mixing nozzle
414/8	23, 24, 25	Internal mixing nozzle
414/9	39, 40	Battery compartment
414/10	26	Magnetic valve for spray nozzles
413	44x3	Tripod

Assembly and use

Assembly and use

Side handles



The side handles facilitate transport and lifting, even when fully loaded.

Tripod - Art. 413



The tripod is already included in the package of Art. 414 - Geyser Nebulizer Evo 25 L Li-Ion. The tripod is a practical accessory for lifting the nebulizer 49 cm off the ground and conveniently holding it at strategic points in green areas. To assemble the tripod, screw the 3 aluminium poles one by one onto the underside of the nebulizer, where there are 3 threaded holes.

Assembly



How to assemble the tube

Users can assemble their own tube by adding the foreseen nozzles:

1. Cut the tube at the points where you want to apply a nozzle
2. Insert the tube into the attachments of the quick connector
3. Insert the nozzle on the connector
4. To detach the tube from the quick connector, press the end ring of the connector and pull the tube out.

Connecting the tube to the nebulizer

1. Remove a nozzle from the nebulizer: press the ring of the connector on which it is inserted, then pull out the nozzle.
2. Connect the tube directly to the attachment previously used for the nozzle.
3. Close the end attachment of the quick T-connector of the tube with one of the plastic caps provided.



Assembly and use

Battery



The nebulizer has a rechargeable 12 V Li-Ion battery. The battery can be removed in seconds and recharged using the charger provided. The battery compartment is located on the side of the base of the tank.

Checking the battery charge level

The battery charge level can be checked on the control display:

Display	Description
	100% charged
	75% charged
	50% charged
	25% charged - At less than 25%, the nebulizer prevents starting of a new cycle. Recharge the battery.
Lo	Battery low. Recharge.

Special seals



The nebulizer has special FPM seals compatible for use with aggressive products

Assembly and use

Nozzles

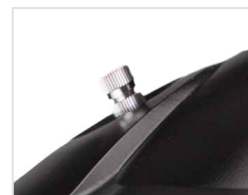

The nebulizer is equipped with 3 ultra-fine nebulization nozzles.

Up to 2 of the 3 nozzles can be plugged for more localised spraying using the caps provided.

Use of the caps

1. Remove the nozzle from the quick connector: press the ring at the base and then pull the nozzle out.
2. Insert the plastic cap in place of the nozzle.

Control display

The nebulizer has a practical display and control buttons for setting the parameters.





The following is shown on the display:

Display	Description
	The battery charge level
	Low water in the tank
	The set frequency of the cycles
	The set duration of the cycles
	Engine power level (Power)

Assembly and use







Operation

Use the control keys to:

Keys	Description
	turn the nebulizer on/off;
mode	activate the SETTING mode of the nebulizer;
	set the frequency of the cycles;
	set the duration of the cycles and the engine power level;
	start spraying, saving the duration and frequency selections.

- Press the **start button**  to turn on the nebulizer. The nebulizer is now in **STANDBY** mode and the LED is lit red;
- Use the **▲ and ▼ keys** to select and set the frequency, duration of the cycles or engine power level;
- Press the **mode key**: the nebulizer is now in **SETTING** mode. The frequency or duration value will flash for 8 seconds; after 8 seconds the nebulizer will return to **STANDBY** mode and save the selected value;
- Within the 8 seconds mentioned above, start to select the desired value using the **keys ▲ and ▼**:
 - Pressing the **▲ or ▼ key** will display the values one after the other, in ascending or descending order;
 - Press and hold the **▲ or ▼ key** makes the display show the selectable values faster and continuously;

Assembly and use

- After selecting a value:
 - press the **Play key**  to save the selection and go directly to the next selection (frequency, duration of the cycles or engine power level);
 - press the **mode key** to exit without saving and return directly to **SETTING** mode for the next selection (duration or interval);
- The value to be selected will flash for 8 seconds: within this time, use the **▲ and ▼ keys** to start selection:
 - press the **Play key**  to save the selection;
 - press the **mode key** to exit without saving and return directly to the **SETTING** mode for the next selection (frequency, duration of the cycles or engine power level);
- Press the **Play key**  to start spraying. The spraying starts after 30 seconds to ensure the safety of the operator, who has time to move away from the device. During these 30 seconds the LED lights up green and flashes and the nebulizer emits repeated beeps. During these 30 seconds, the nebulizer mixes the liquids through an internal nozzle located on the bottom of the tank. Mixing always takes place using the maximum power of the engine (PWR 03). At the end of the mixing, the nebulizer will work with the power value (PWR) previously set.
- Once the operation has been carried out for the set duration, the nebulizer returns to **STANDBY** mode and will automatically start after the selected time interval has elapsed.
 - The nebulizer prevents starting of a new cycle when the battery charge level is less than 25% (one bar). Recharge the battery.
 - If the tank is empty, the nebulizer returns to **STANDBY** mode with the red LED and  icon flashing.
 - The current selection is saved every time the nebulizer is turned off. This means that, after turning the nebulizer on again, the user can simply press the **Play key**  to continue using the same settings as before for spraying.
 - It is not possible to program the start of spraying after a certain time interval. Time intervals apply only to cycles after the first one, which starts 30 seconds after the **Play key**  is pressed.

Cleaning and maintenance

The nebulizer must be cleaned after each cycle to prevent the liquids used from causing corrosion and blocking of the nozzles.

Where to store the nebulizer

Storage

The most important thing to keep in mind before storing your nebulizer is to make sure that the battery is fully charged and the power is off.

1. Make sure that the battery is fully charged.
2. Make sure that the power is off.
3. Store the nebulizer in a cool and dry environment with a room temperature from ranging between 15° and 35° C.
4. If the nebulizer will not be used for a long time, charge the battery at least once every six months.
5. The nebulizer and the battery charger must be stored safely, protected from heat, dust and moisture.
6. The nebulizer and flammable substances must be kept at least 1.5 meters apart.
7. Do not turn on the power switch during storage.

Troubleshooting

Problem	Cause	Solution
The nebulizer does not spray even if the motor is running	<ol style="list-style-type: none"> 1. The filter is clogged 2. Faulty motor 3. The delivery tube between the tank and motor is crushed 	<ol style="list-style-type: none"> 1. Remove the filter from the tank and rinse it thoroughly 2./3. Send it for repair to an authorized local retailer or to Stocker Srl
The motor does not run even with the nebulizer switched on (the LED above the start key is lit red)	<ol style="list-style-type: none"> 1. Some wires have come loose 2. Faulty motor 3. The pressure is too high or too low 4. The tank is empty 5. The spraying intervals are set incorrectly. 	<ol style="list-style-type: none"> 1./2. Send it for repair to an authorized local retailer or to Stocker Srl 3. Check the error message on the display and check that the nozzles are fitted correctly. 4. Fill the tank 5. Check programming of the intervals
The nebulizer does not start (the LED above the start key is off)	<ol style="list-style-type: none"> 1. The battery is dead 2. Faulty battery 3. Faulty PCB/display 4. Some wires have come loose 	<ol style="list-style-type: none"> 1. Charge the battery 2. Replace the battery 3./4. Send it for repair to an authorized local retailer or to Stocker Srl
The display is not working	<ol style="list-style-type: none"> 1. Faulty PCB/display 2. The battery is dead 3. Faulty battery 4. Some wires have come loose 	<ol style="list-style-type: none"> 1./4. Send it for repair to an authorized local retailer or to Stocker Srl 2. Charge the battery 3. Replace the battery
Internal mixing does not start	<ol style="list-style-type: none"> 1. The nozzle is clogged 2. Faulty valves 3. The delivery pipe between the nozzle, valves and motor is clogged 	<ol style="list-style-type: none"> 1. Remove the nozzle from inside the tank and rinse it thoroughly, removing any debris 2./3. Send for repair to an authorized local retailer or to Stocker Srl
The keys do not work	<ol style="list-style-type: none"> 1. Faulty PCB 	<ol style="list-style-type: none"> 1. Send it for repair to an authorized local retailer or to Stocker Srl

Please contact your local retailer or Stocker S.r.l. for assistance and service

Per ulteriori informazioni sul prodotto:

Para más informaciones sobre el producto:

Für weitere Informationen zum Produkt:

For further information about the product:

